

Ведомость рабочих чертежей основного комплекта

Лист	Наименование	Примечание
1	Общие данные	
2	Обмерочный чертеж. План демонтажа	
3	План возводимых перегородок	
4	План расстановки оборудования	
5	План потолка	
6	План полов. Экспликация полов	
7	Разрез 1-1	
8	Верхний узел крепления перегородок из ГКЛ (ГКЛВ) к конструкции кровли	
9	Нижний узел крепления перегородок из ГКЛ (ГКЛВ) к полу	
10	Узел примыкания стена-пол во влажных помещениях	
11	Верхний узел крепления стоек	

Ведомость ссылочных и прилагаемых документов

Обозначение	Наименование	Примечание
Серия 1.0319-2.00, вып. 1	Комплексные системы КНАУФ. Перегородки поэлементной сборки из гипсокартонных листов на металлическом и деревянном каркасах для жилых, общественных и производственных зданий	
ГОСТ 6629-2002	Дери деревянные внутренние для жилых и общественных зданий	
ГОСТ 6266-97	Листы гипсокартонные	
ТУ 5762-014-45757203-05	Мин.плиты Rockwool АКУСТИК БАТТС	
ГОСТ 25485-89	Бетоны ячеистые	
ГОСТ 6786-2001	Плитки керамические для полов	

Общие указания

Данный проект фитнес центра выполнен на основании:
- договора на выполнение проектных работ;
- дизайн-проекта.

Проектируемый фитнес центр расположено в Торгово-офисном комплексе с паркингом в г. Санкт-Петербурге, Приморском крае, Планерная ул., участок 1.

Комплект чертежей марки АР выполнен в соответствии с:
- СНиП 31-06-2009 "Общественные здания и сооружения";
- СП 4.4.13330.2011 "Административные и бытовые здания";
- СП 1.13130.2009 "Системы противопожарной защиты. Эвакуационные пути и выходы";
- СП 2.13130.20092 Системы противопожарной защиты. Обеспечение огнестойкости объектов защиты;
- СП 29.13330.2011 "Полы";
- СП 51.13330.2011 "Защита от шума".

За условную отметку 0,000 принята отметка уровня чистого пола данного этажа здания.

Строительные работы необходимо выполнять силами специализированных организаций, имеющих лицензию на данные виды деятельности и соответствующие разрешительные документы на переустройство объекта.

Перед выполнением работ необходимо предусмотреть меры по технике безопасности.

Работы необходимо проводить без нарушения существующих конструкций и инженерных систем.

Электротехнические работы проводить в строгом соответствии с требованиями правил эксплуатации электроустановок (ПУЭ).

Ведомость отделки помещений. Площадь, м²

Наименование или номер помещения	Вид отделки элементов интерьера				Примечание
	Потолок	Площадь	Стены или перегородки	Площадь	
1, 2	Потолочная система "Armstrong" 600x600 мм с яч. Cellia	21,6	Улучшенная штукатурка, окраска водоэмуль краской, цвет белый, RAL 9003 (фактура - мелкая шагрень)	40,34	Заднюю стену административного зала выложить керамогранитом
	ГКЛ, шпатлевка, улучшенная окраска водоэмуль краской, цвет: белый	37,1	Облицовка керамогранитом с затиркой швов	9,98	
3	Монтаж натяжного потолка, цвет белый SAROS Design	1,81	Улучшенная штукатурка, окраска водоэмуль краской, цвет белый, RAL 9003 (фактура - мелкая шагрень)	13,97	
4, 5, 6	Потолочная система "Armstrong" 600x600 мм с яч. Cellia	39,09	Улучшенная штукатурка, окраска водоэмуль краской, цвет белый, RAL 9003 (фактура - мелкая шагрень)	97,74	
7	ГКЛ, шпатлевка, улучшенная окраска водоэмуль краской, цвет: белый	22,43	Улучшенная износостойкая штукатурка, окраска водоэмуль краской, цвет белый, RAL 9003 (фактура - мелкая шагрень) Облицовка керамической плиткой с затиркой швов	39,21	За барной стойкой установить фартурк из керамической плитки Н=1,0 м
				2,09	
8	Металлический реечный потолок, цвет белый	8,80	Облицовка керамической плиткой с затиркой швов	38,79	
9	Металлический реечный потолок, цвет белый	21,57	Улучшенная штукатурка, окраска водоэмуль краской, цвет белый, RAL 9003 (фактура - мелкая шагрень)	65,06	
				11,17	
10, 11	Потолочная система "Armstrong" 600x600 мм с яч. Cellia	26,69	Улучшенная штукатурка, окраска водоэмуль краской, цвет белый, RAL 9003 (фактура - мелкая шагрень) Облицовка керамической плиткой с затиркой швов	98,07	В нише с раковиной и за душевым ограждением установить фартурк из керамической плитки Н=1,5 м
				107,8	
12	Окраска видимых конструктивных элементов, вент. коробов, коммуникации водоэмуль краской, цвет серый, RAL 7044	858,99	Улучшенная износостойкая штукатурка, окраска водоэмуль краской, цвет белый, RAL 9003 (фактура - мелкая шагрень) Защитка кирпичных колонн	345,11	В нише с раковиной установить фартурк из керамической плитки Н=1,5 м
				107,8	

Ведомость отделки помещений. Площадь, м²

Наименование или номер помещения	Вид отделки элементов интерьера				Примечание
	Потолок	Площадь	Стены или перегородки	Площадь	
13	Металлический реечный потолок, цвет белый	6,56	Штукатурка, окраска водоэмуль краской, цвет белый, RAL 9003 (фактура - мелкая шагрень)	33,2	В нише с раковиной установить фартурк из керамической плитки Н=1,5 м
				4,5	
14	Металлический реечный потолок, цвет белый	6,17	Штукатурка, окраска водоэмуль краской, цвет белый, RAL 9003 (фактура - мелкая шагрень)	33,28	
15	Металлический реечный потолок, цвет белый	19,71	Обшивка каменной ватой АКУСТИК БАТТС Rockwool, обшивка ГКЛ на металлокаркасе штукатурка, окраска водоэмуль краской, цвет белый, RAL 9003	58,16	
				349,25	
16, 21	Потолочная система "Armstrong" 600x600 мм без заполнения	188,51	Улучшенная штукатурка, окраска водоэмуль краской, цвет белый, RAL 9003 (фактура - мелкая шагрень) Облицовка керамической плиткой с затиркой швов	9,68	
				214,97	
18, 23	Монтаж натяжного потолка, цвет белый SAROS Design	54,25	Облицовка керамической плиткой с затиркой швов	214,97	
19, 20, 24, 25	Обшивка деревянной вагонкой	33,0	Обшивка деревянной вагонкой	118,16	
26, 27	Окраска видимых конструктивных элементов, вент. коробов, коммуникации водоэмуль краской, цвет серый, RAL 7044	376,42	Улучшенная износостойкая штукатурка, окраска водоэмуль краской, цвет белый, RAL 9003 (фактура - мелкая шагрень)	506,45	
				47,23	
17, 22	Монтаж натяжного потолка, цвет белый SAROS Design Потолочная система "Armstrong" 600x600 мм без заполнения	10,25	Облицовка керамической плиткой с затиркой швов	47,23	
		13,3			

						07/2014-AP		
						Фитнес-клуб «Art of Fitness» по адресу:		
						г. Санкт-Петербург ул. Планерная, участок 1 ТРК «Монпансье 5 этаж»		
Изм.	Кол. уч.	Лист	№ док.	Подп.	Дата			
						Стадия	Лист	Листов
						Р	1	
Архитектор / Леонова								
						Общие данные		
						000 "Новострой"		

Обмерочный чертеж

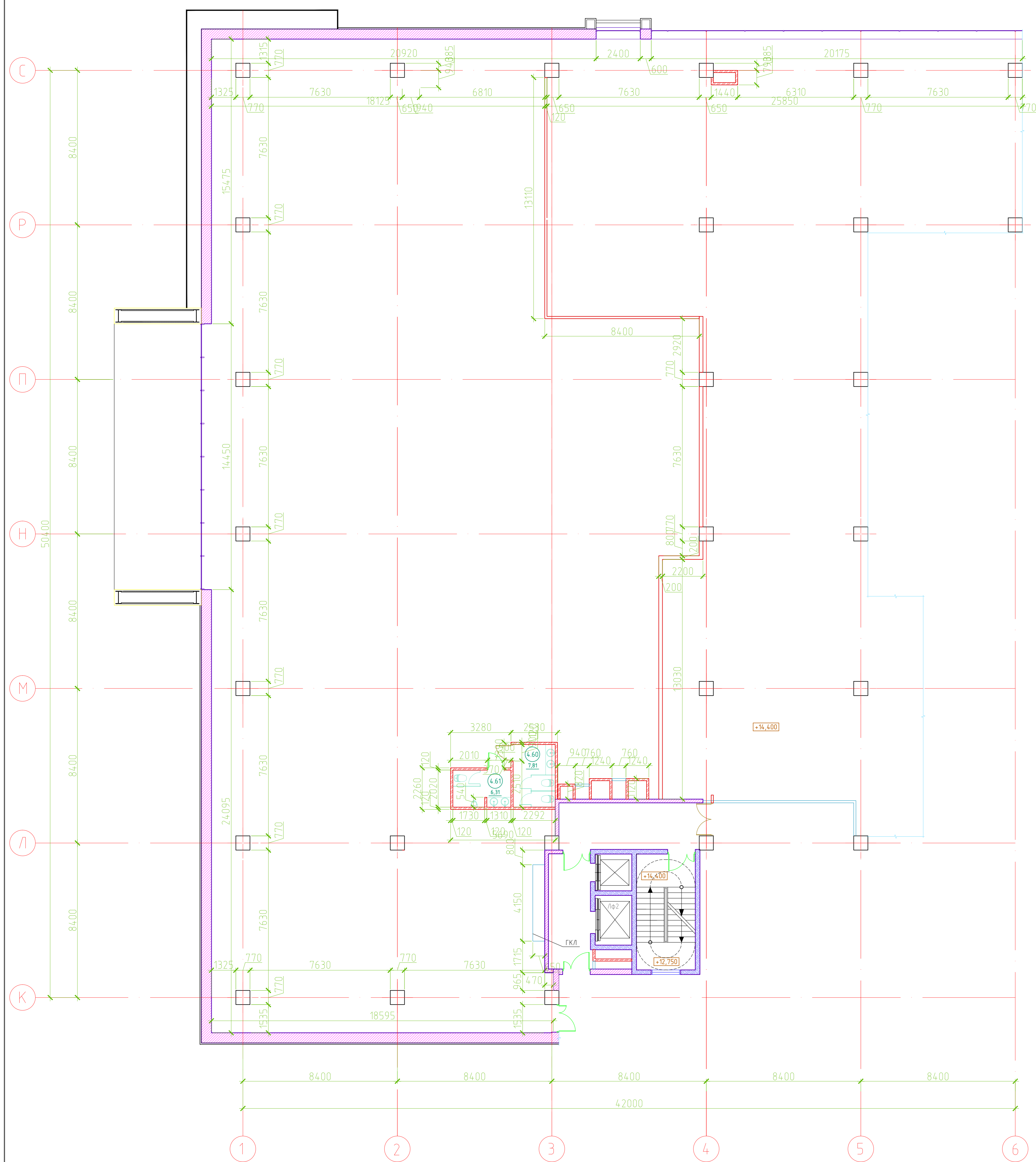

План демонтажа

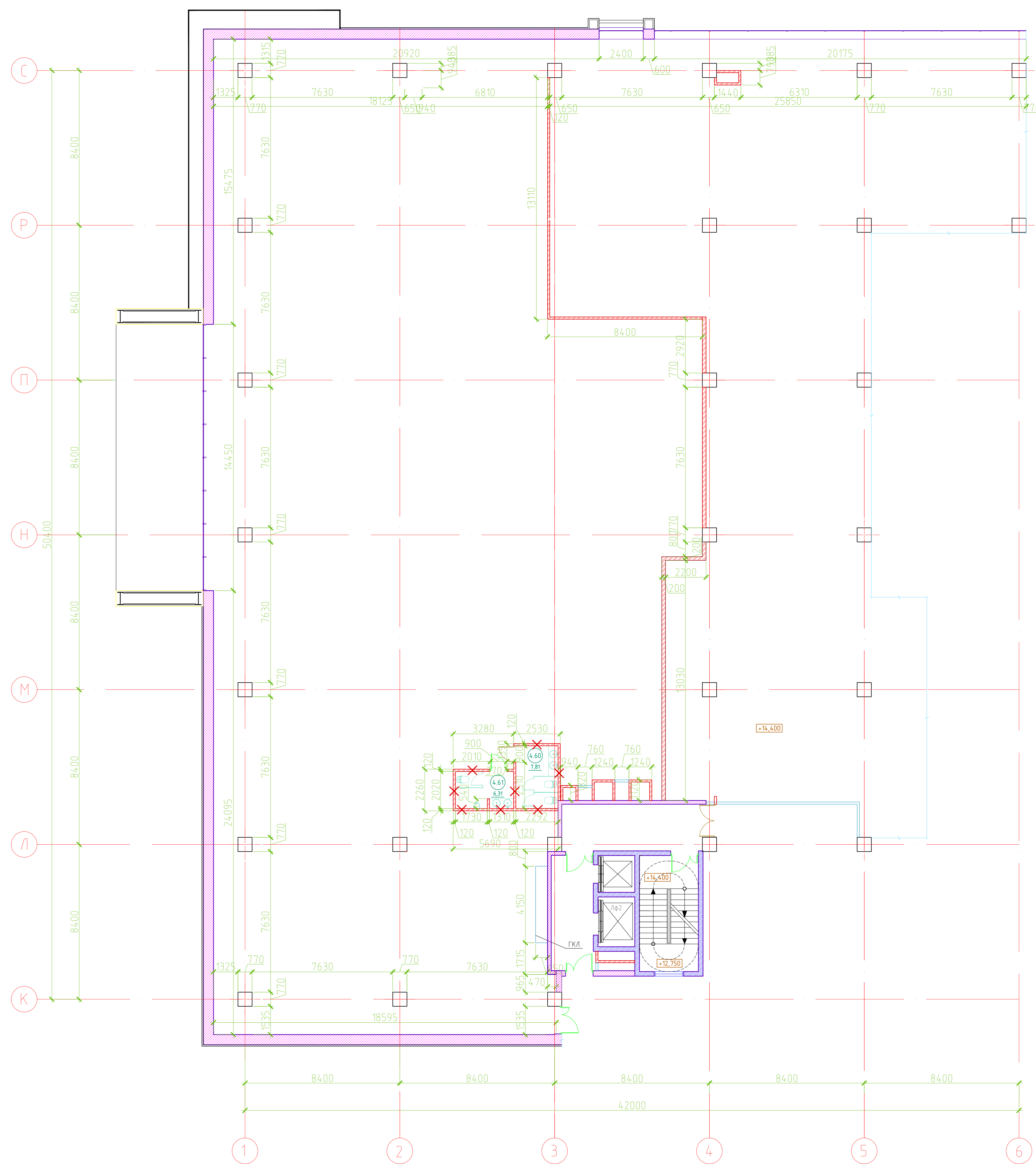

 - демонтируемые перегородки, V=126,26 м3.

						07/2014-AP		
						Фитнес-клуб «Art of Fitness» по адресу: г. Санкт-Петербург ул.Планерная, участок 1ТРК «Монпансье 5 этаж»		
Изм.	Кол.уч.	Лист	№ док.	Подп.	Дата	Стадия	Лист	Листов
						Р	2	
Архитектор /Леонова						ООО «Новострой»		
Обмерочный чертеж План демонтажа								

Экспликация помещений

Номер помещения	Наименование	Площадь, м²	Кат. пом.
1	Холл	50,84	
2	Администраторы	7,13	
3	Подсобное помещение	1,81	
4	Гардероб	10,88	
5	Отдел продаж	21,79	
6	Кабинет	6,42	
7	Кафе/бар	22,43	
8	Кухня	8,80	
9	Тренерская	21,57	
10	Маникюрный кабинет	13,55	
11	Массажный кабинет	13,14	
12	Зал с тренажерами	858,99	
13	Хозяйственная комната	6,56	
14	Электрощитовая/Серверная	6,17	
15	Вентиляционная камера	19,71	
16	Раздевалка №1	81,69	
17	Санузлы №1	10,68	
18	Душевые №1	29,18	
19	ИК сауна №1	3,44	
20	Сауна №1	11,91	
21	Раздевалка №2	106,82	
22	Санузлы №2	13,69	
23	Душевые №2	25,07	
24	ИК сауна №2	5,24	
25	Сауна №2	12,41	
26	Малый зал групповых занятий	146,58	
27	Большой зал групповых занятий	229,84	

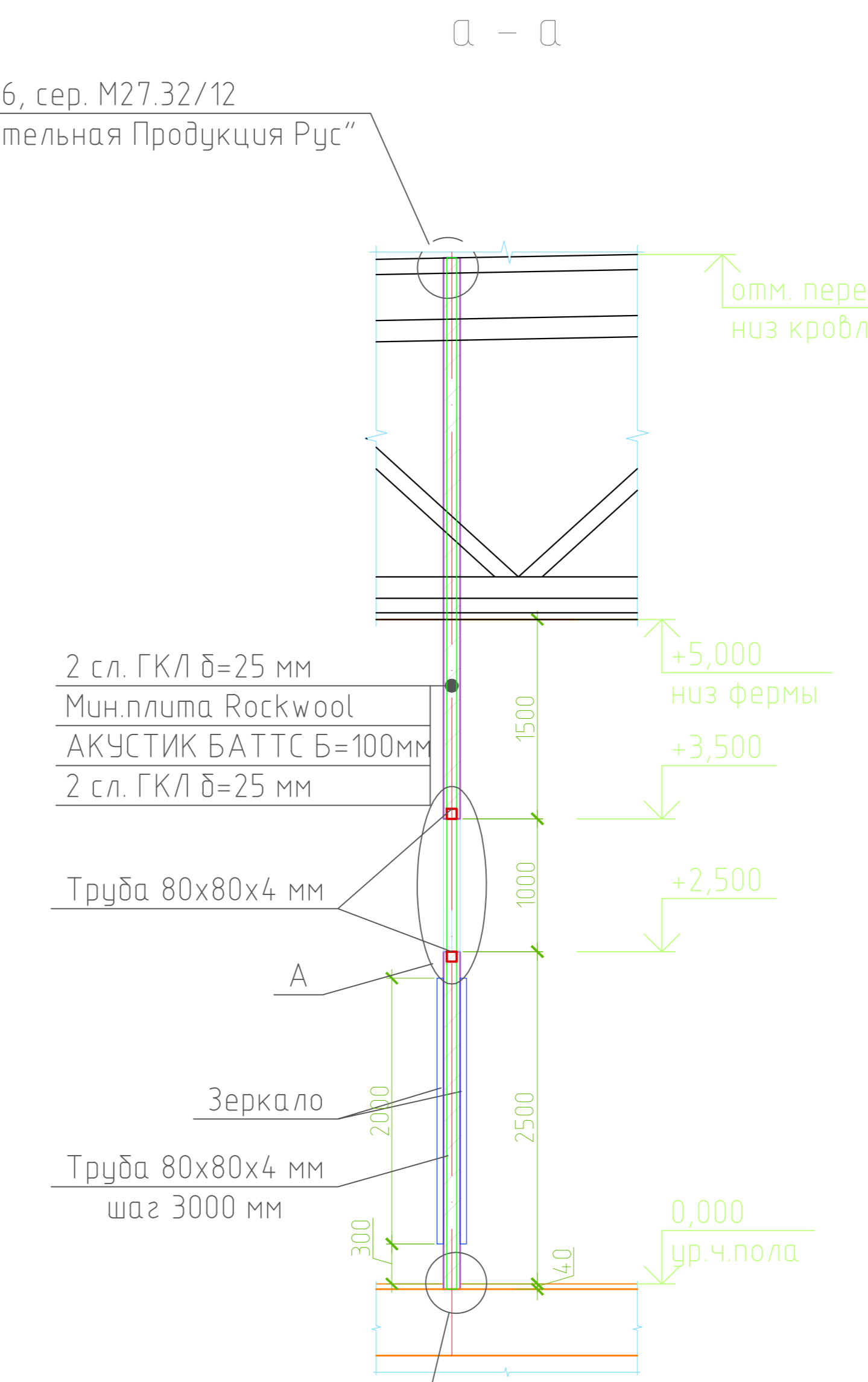

Узел К лист 6, сер. М27.32/12
ООО "Сен-Гобен Строительная Продукция Рус"

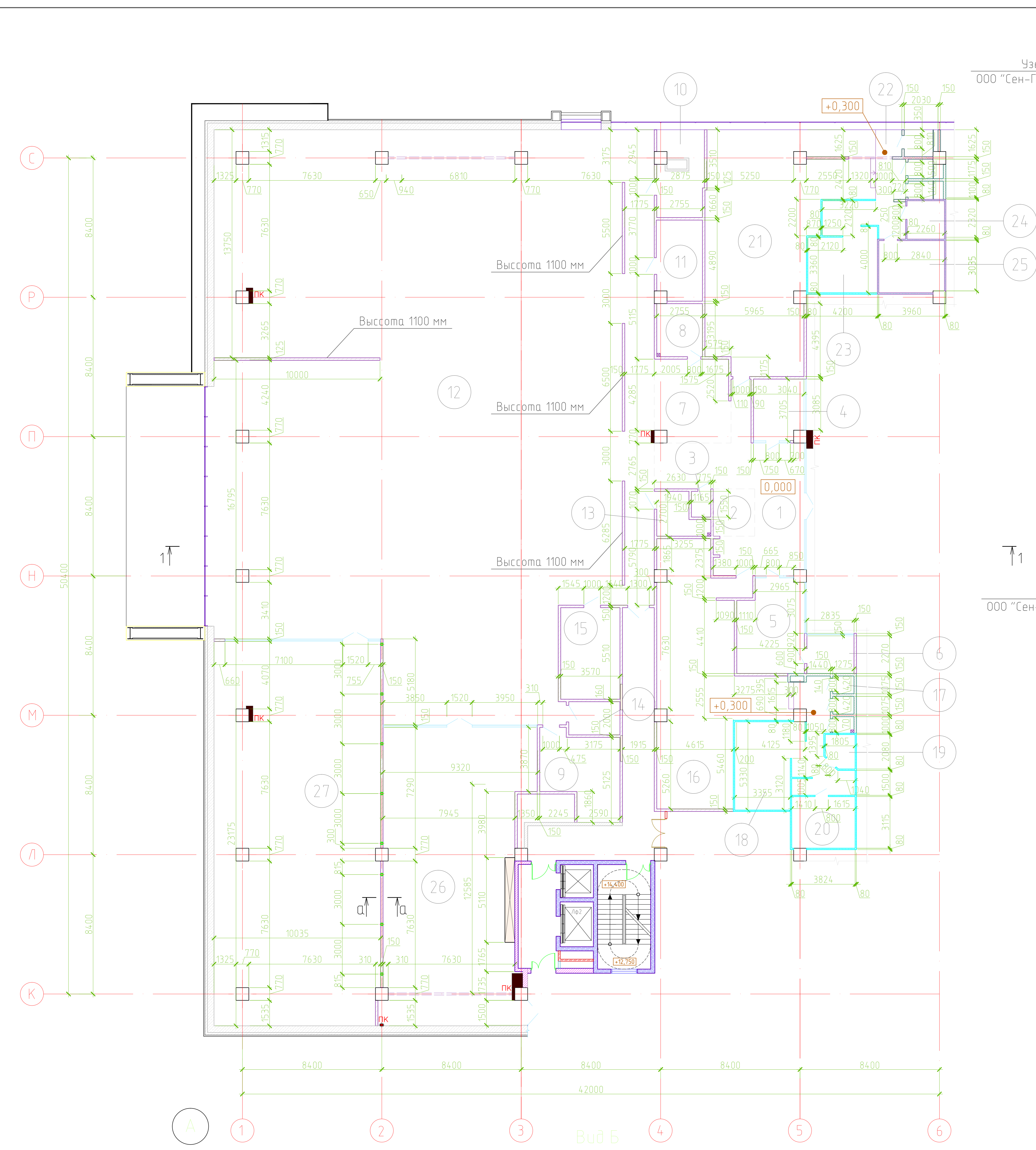

Условные обозначения

- возводимые перегородки $\delta=150$ мм по серии 1.0319-2.00, вып. 1 на металлокаркасе из профиля ПС100/50 (шаг стоек 300 мм) с обшивкой ГКЛ $\delta=12,5$ мм в 2 слоя и заполнением Rockwool АКУСТИК БАТТС ТУ 5762-014-45757203-05 (вид конструкции С362).
- возводимые перегородки $\delta=150$ мм по серии 1.0319-2.00, вып. 1 на металлокаркасе из профиля ПС100/50 (шаг стоек 300 мм) с обшивкой ГКЛВ $\delta=12,5$ мм в 2 слоя и заполнением Rockwool АКУСТИК $\delta=100$ мм БАТТС ТУ 5762-014-45757203-05 (вид конструкции С362).
- возводимая перегородка из пазогребневых лагостойких полнотелых плит ПГП фирмы "Волма" $\delta=80$ мм ТУ5742-003-78667919-2005*

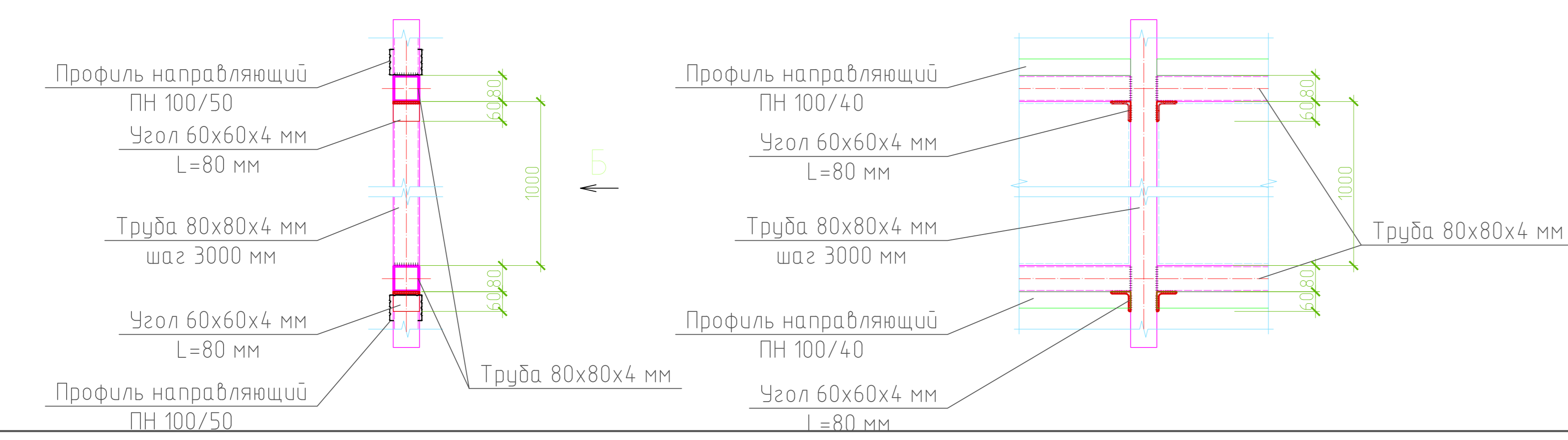

07/2014-AP					
Фитнес-клуб «Art of Fitness» по адресу: г. Санкт-Петербург ул. Планерная, участок 1 ТРК «Монпансье 5 этаж»					
Изм.	Кол. уч.	Лист	№ док.	Подп.	Дата
Архитектор / Леонова			Студия	Лист	Листов
			Р	3	
План возводимых перегородок				ООО "Новострой"	
Формат А2					

Спецификация оборудования (начало)

Спецификация оборудования (окончание)

Поз.	Наименование	Кол.	Примечание
1	Диван (1800x900x700 мм)	3	
2	Кресло (550x600 мм)	10	
3	Стойка ресепшн	1	
4	Стеллаж (400x2850x1500 мм)	1	
5	Барная стойка	1	
6	Шкаф со столешницей (600x1420x1000 мм)	1	
7	Стол (Ø 800мм)	3	
8	Стул (Ø 500мм)	8	
9	Гардероб	1	
10	Гардероб	1	
11	Гардероб	1	
12	Витрина (400x975x1800 мм)	1	
13	Сейфовые ячейки (400x1100x1800 мм)	1	
14	Стол рабочий (600x1400x900 мм)	5	
15	Стул посетителя (400x600 мм)	6	
16	Шкаф (400x1395x2000 мм)	5	
17	Шкаф гардеробный (400x600x2000 мм)	3	
18	Кадочная+душевая (1000x1000 мм)	1	
19	Камин	1	
20	Шкаф (400x2300x2000 мм)	1	
21	Холодильник (600x1200 мм)	1	
22	Мойка с 2мя чашами	1	
23	Посудомоечная машина	1	
24	Столешница	1	
25	Плита кухонная	1	
26	Умывальник (600x600 мм)	1	
27	Столешница	1	

Поз.	Наименование	Кол.	Примечание
28	Стол рабочий (600x1660x900 мм)	1	
29	Шкаф (1200x600x2000 мм)	1	
30	Шкаф (650x1315x2000 мм)	1	
31	Стол маникюрный	1	
32	Стол (1200x600x900 мм)	1	
33	Массажный стол	1	
34	Умывальник	1	
35	Душевая кабинка (1000x1000 мм)	1	
36	Банкетка (Ø 440мм)	3	
37	Питьевой фонтан	1	
38	Стеллаж (400x1550x2000 мм)	1	
39	Навесной шкаф (400x1730x1000 мм)	1	
40	Стиральная машинка	2	
41	Поломоечная машина	1	
42	Раковина	1	
43	Шкафчик (300x600x1700 мм)	202	
43*	Шкафчик (300x600x1700 мм) со скамьей (300x3600 мм)	12	
44	Скамья (400x1000x450 мм)	44	
45	Диван (Ø 1200x450 мм)	2	
46	Умывальники	2	
47	Душевая кабинка (1000x1000 мм)	19	
48	Камин	1	
49	Скамья	1	
50	Кадочная	1	

						07/2014-AP		
						Фитнес-клуб «Art of Fitness» по адресу:		
						г. Санкт-Петербург ул. Планерная, участок 1 ТРК «Монпансье 5 этаж»		
Изм.	Кол. уч.	Лист	№ док.	Подп.	Дата	Студия	Лист	Листов
						Р	4	
Архитектор / Леонова						План расстановки оборудования		
						ООО "Новострой"		
						Формат A2		

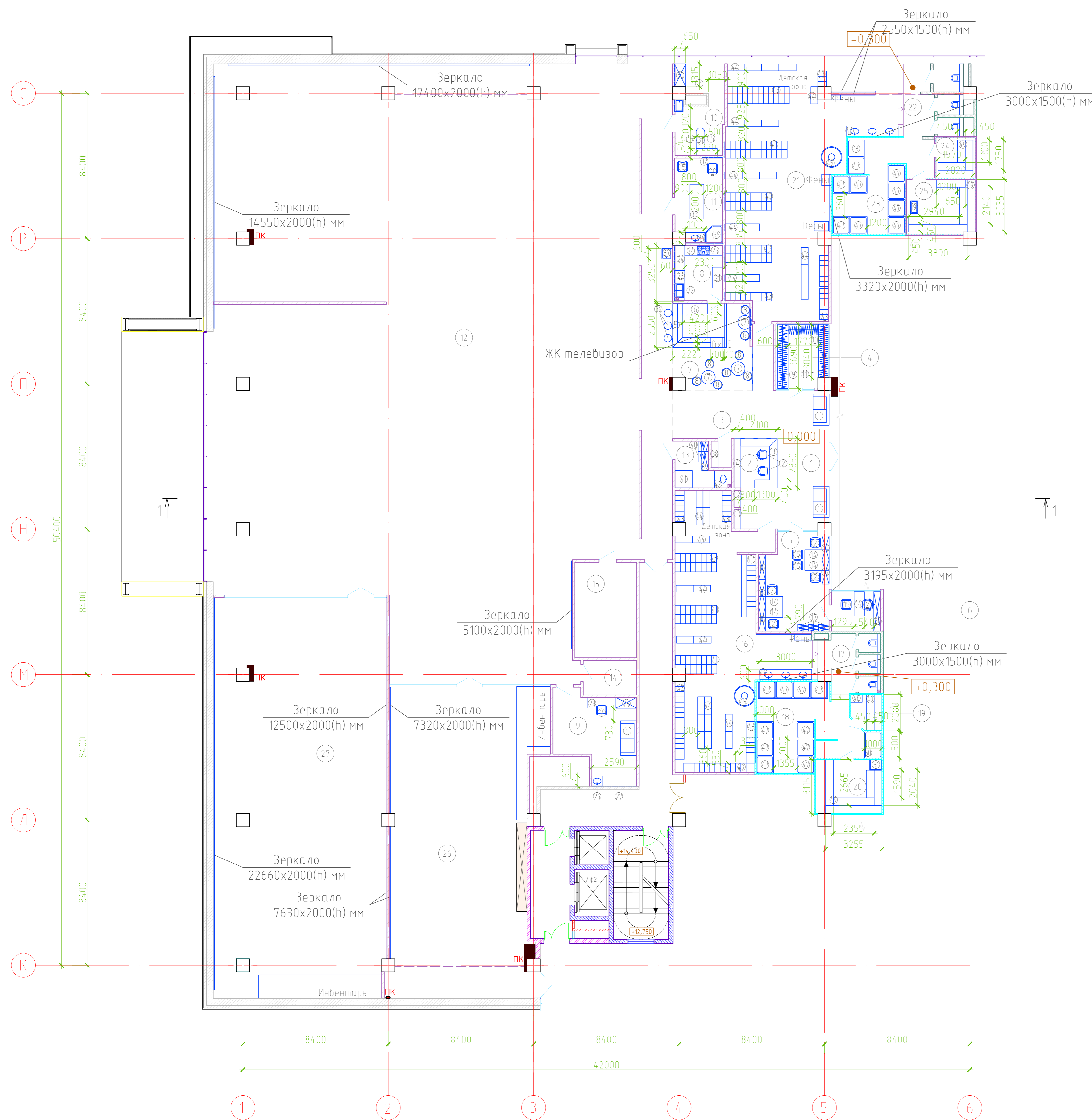

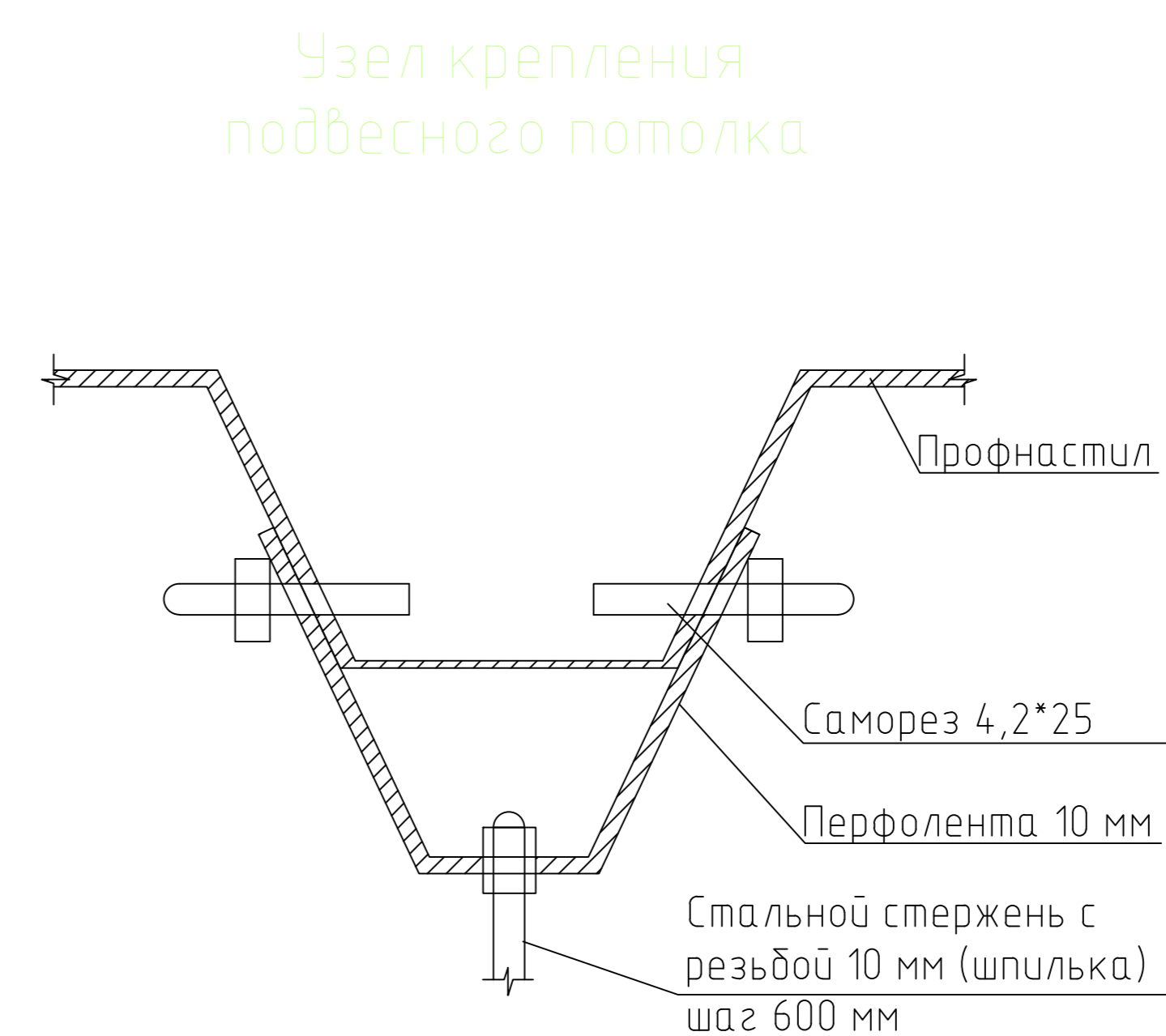
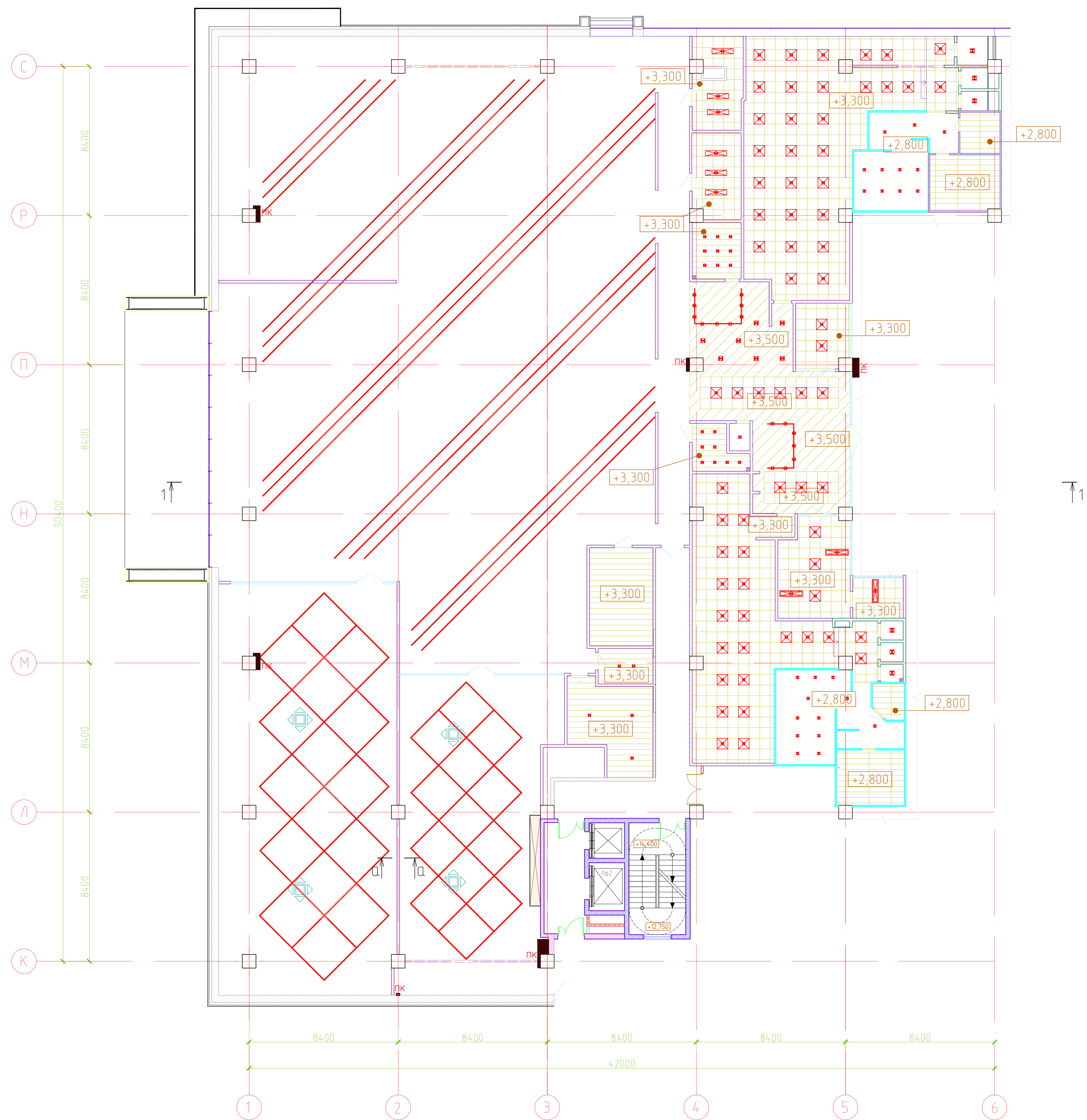

Условные обозначения:

- ГКЛ на отм. +3,500, цвет белый
- Металлический реечный потолок на отм. +3,300
- Окраска противопожарной краской видимых конструктивных элементов, вент. коробов, коммуникации водоземельсионной краской, цвет серый
- Натяжной потолок на отм. +2,800, цвет белый. SAROS Design
- Обшивка деревянной вагонкой на отм. +2,800
- Потолочная система "Armstrong" 600x600 мм с яч. Cellia, на отм. +3,500 в пом. 1; на отм. +3,300 пом. 4, 5, 6, 10, 11
- Потолочная система "Armstrong" 600x600 мм без заполнения на отм. +3,300
- Подвесной / Накладной светильник технический, дежурный / эвакуационный свет
- Встраиваемый светильник
- Встраиваемый влагозащитный светильник
- Встраиваемый светильник ART 0801 CG LED
- Подвесной / накладной светильник на шине
- Встраиваемый светильник ZOE modular ceiling
- Подвесной светильник ZOE suspended
- Подвесной светильник ZF-Q-LED-96KTL-1294
- Подвесная профильная система FF02-25

1. В помещениях 19, 20, 24, 25 светильники разместить по тех. заданию от производителя (настенные светильники).
2. Все светильники светодиодные.

						07/2014-AP			
						Фитнес-клуб «Art of Fitness» по адресу:			
						г. Санкт-Петербург ул. Планерная, участок 1 ТРК «Монпансье 5 этаж»			
Изм.	Кол. уч.	Лист	№ док.	Подп.	Дата		Стандия	Лист	Листов
							Р	5	
Архитектор / Леонова									
План потолка						ООО «Новострой»			
						Формат А2			

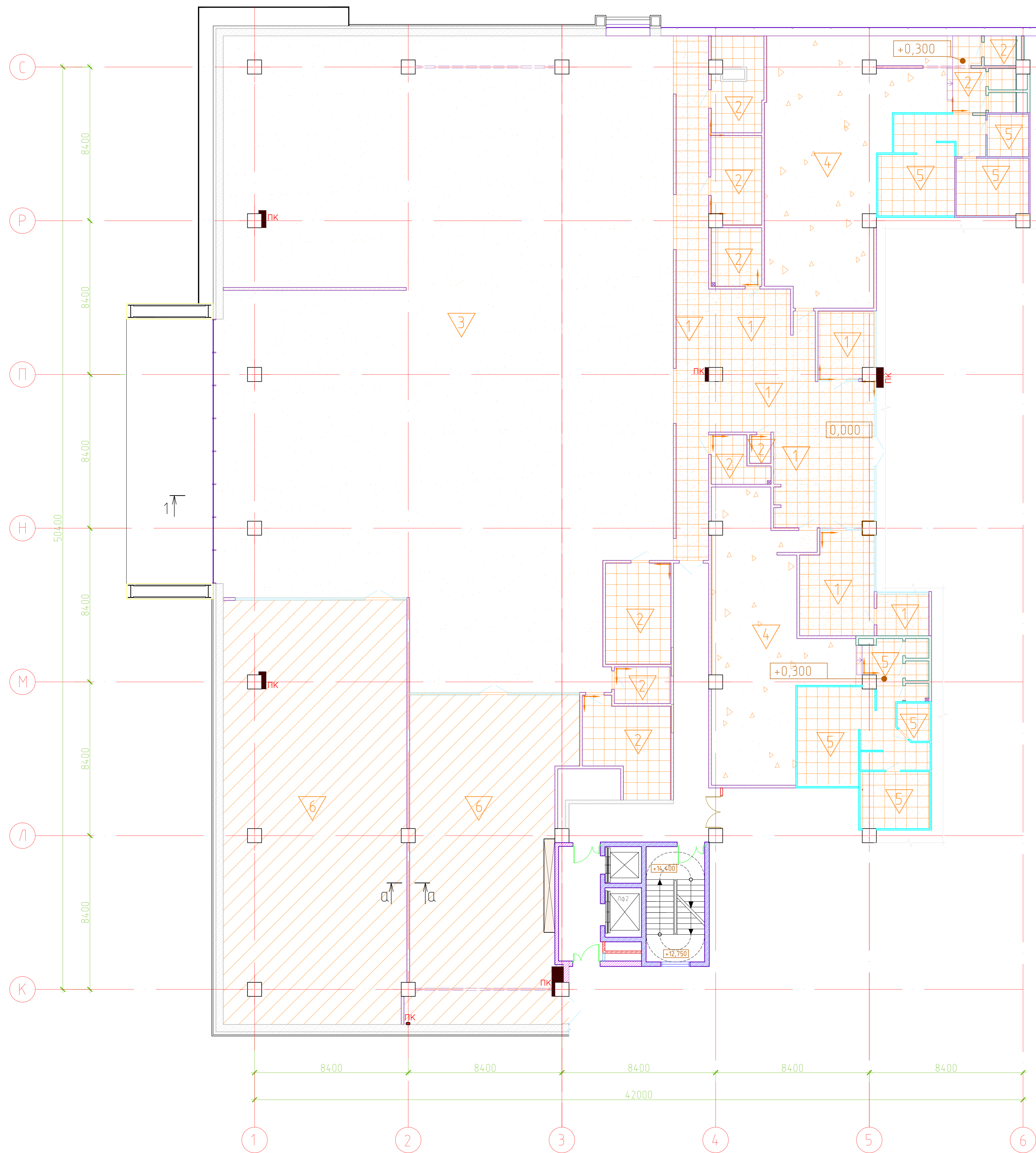

Экспликация полов

Наименование или номер помещения по проекту	Тип пола по проекту	Схема пола или тип пола по серии	Элементы пола и их толщина	Площадь пола м ²
1, 2, 4-7, 12	1		Керамогранит ГОСТ 6786-2001 - 10 мм Цементный клей - 2 мм Аквастоп ТР 107-00 Железобетонная плита перекрытия	171,92
3, 8-11, 13-15	2		Керамогранит ГОСТ 6786-2001 - 10 мм Цементный клей с добавлением латексных смол - 2 мм Аквастоп ТР 107-00 Железобетонная плита перекрытия	91,31
12	3		Синтетическое покрытие Регулор - 10 мм Грунтовка Самовыравнивающаяся заливка - 2-5 мм Железобетонная плита перекрытия	806,56
16, 21	4		Керамогранит ГОСТ 6786-2001 - 10 мм Цементный клей с добавлением латексных смол - 2 мм Стяжка из цем.-песч. р-ра М150 - 38мм Засыпка керамзитом с проливкой цементным молоком (ГОСТ 9759-83) - 300мм 2 слоя Унифлекса - 6мм Железобетонная плита перекрытия	188,51
17-20, 22-25	5		Керамогранит ГОСТ 6786-2001 - 10 мм Цементный клей с добавлением латексных смол - 2 мм Стяжка из цем.-песч. р-ра М150 - 38мм Засыпка керамзитом с проливкой цементным молоком (ГОСТ 9759-83) - 300мм Железобетонная плита перекрытия	111,62
26, 27	6		Спортивный линолеум ГОСТ 18108-80 - 3 мм Самовыравнивающаяся заливка - 2-5 мм Финишная заливка по полу Праймер Железобетонная плита перекрытия	376,42

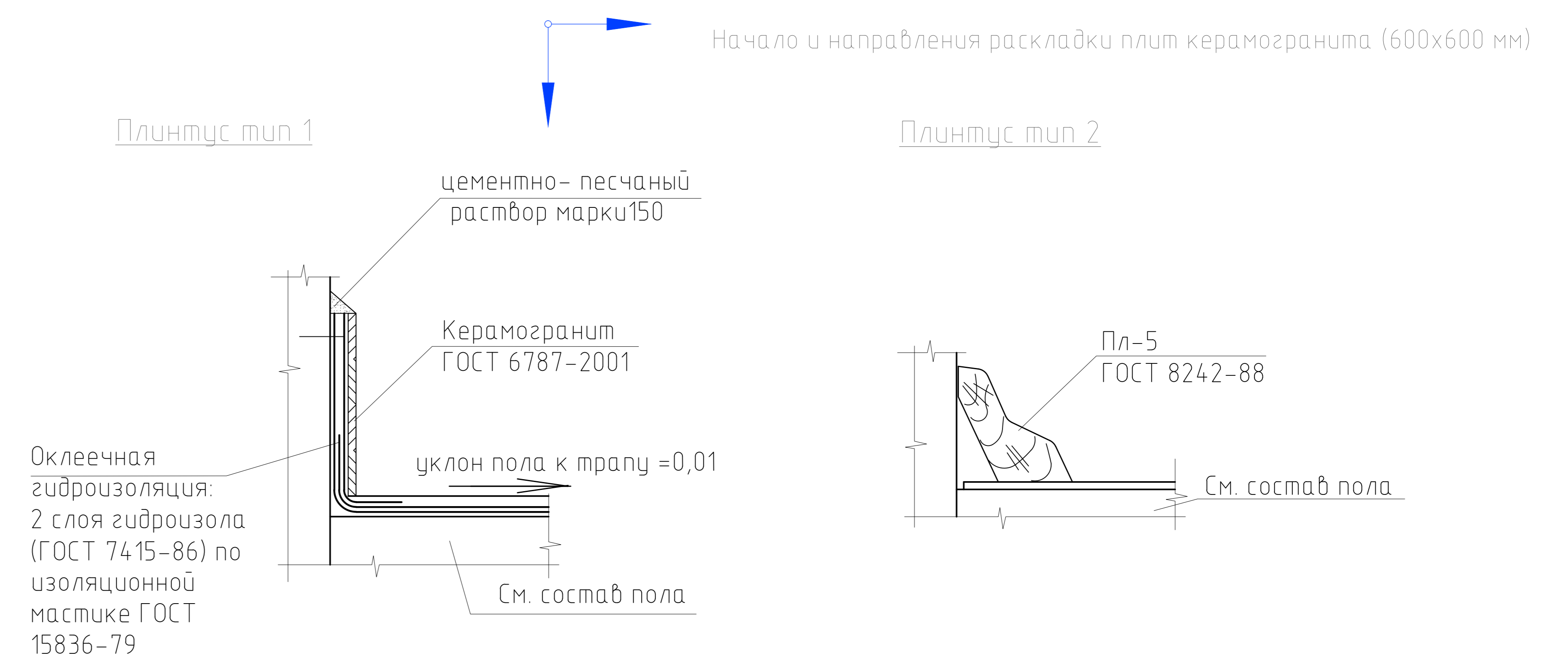

- По всему периметру фитнес центра установить плинтус в соответствии с типом и цветом пола. Плинтус тип 1 - 315,7 м, плинтус тип 2 - 366,7 м.
- Зазоры между керамогранитом другими покрытиями закрыть напольным Т-профилем шириной 30 мм в цвет пола.
- Полы выровнять после прокладки всех коммуникаций.

						07/2014-AP		
						Фитнес-клуб «Art of Fitness» по адресу: г. Санкт-Петербург ул. Планерная, участок 1 ТРК «Монпансье 5 этаж»		
Изм.	Кол. уч.	Лист	№ док.	Подп.	Дата	Студия	Лист	Листов
						Р	6	
Архитектор / Леонова						План полов. Экспликация полов		
						ООО "Новострой"		
						Формат A2		

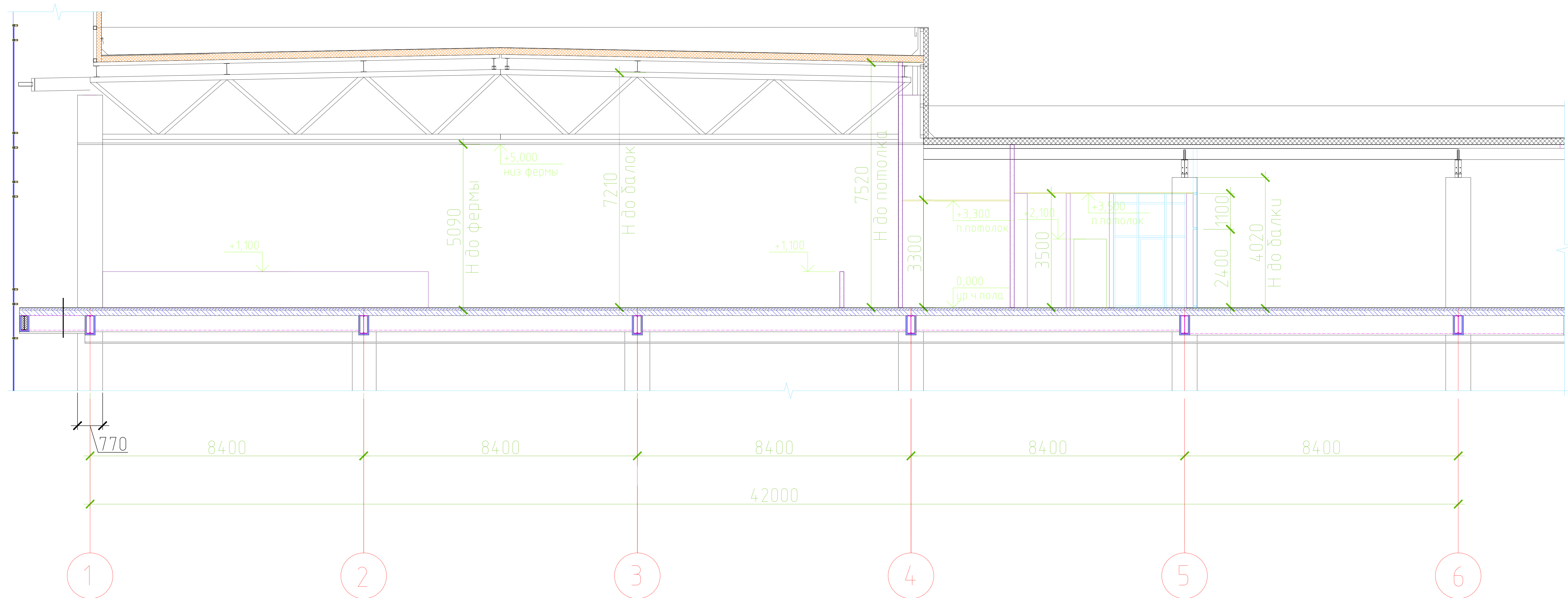

						07/2014-AP			
						Фитнес-клуб «Art of Fitness» по адресу: г. Санкт-Петербург ул. Планерная, участок 1 ТРК «Монпансье 5 этаж»			
Изм.	Кол. уч.	Лист	№ док.	Подп.	Дата		Стадия	Лист	Листов
							Р	7	
Архитектор / Леонова									
Разрез 1 - 1						ООО "Новострой"			
Формат						A2			

Верхний узел крепления перегородок из ГКЛ (ГКЛВ) к конструкции кровли

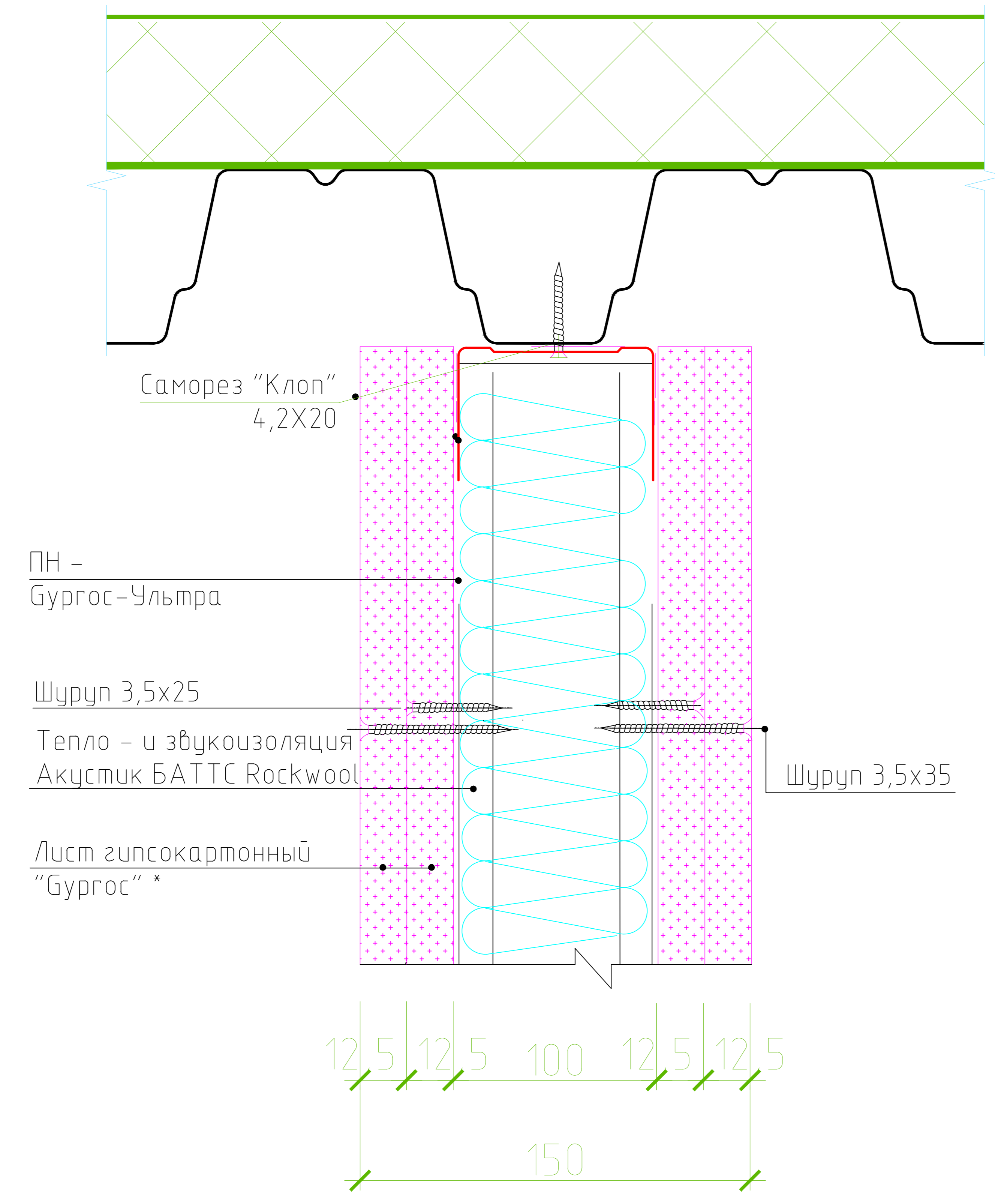

Верхний узел крепления перегородок из ГКЛ (ГКЛВ) к конструкции кровли

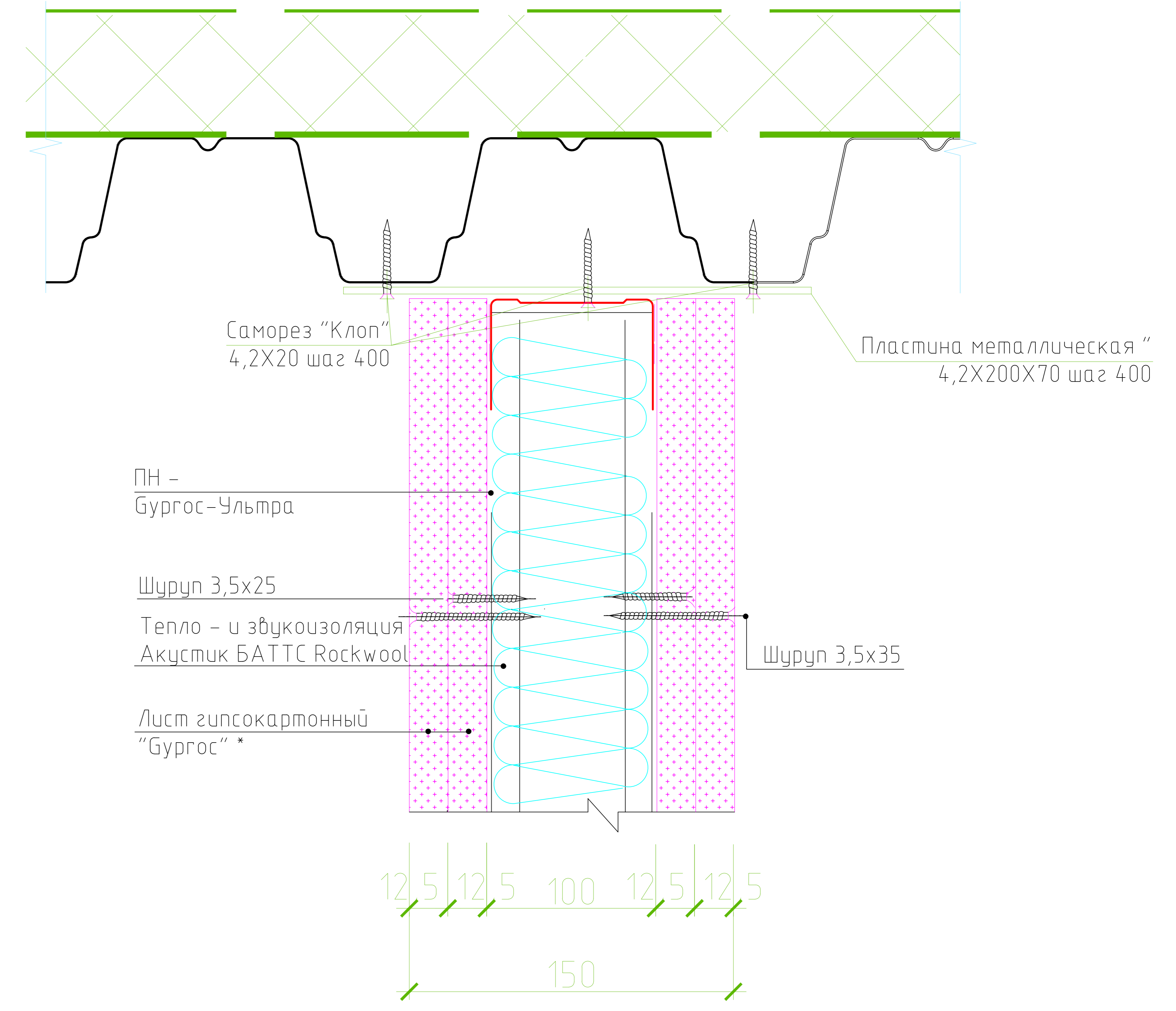

						07/2014 - AP		
						Фитнес-клуб «Art of Fitness» по адресу: г. Санкт-Петербург ул. Планерная, участок 1 ТРК «Монпансье 5 этаж»		
Изм.	Кол. уч.	Лист	№ док.	Подп.	Дата	Стадия	Лист	Листов
						Р	8	
Архитектор Леонова						Верхний узел крепления перегородок из ГКЛ (ГКЛВ) к конструкции кровли		
						ООО «Новострой»		

Нижний узел крепления перегородок из ГКЛ (ГКЛВ) к полу

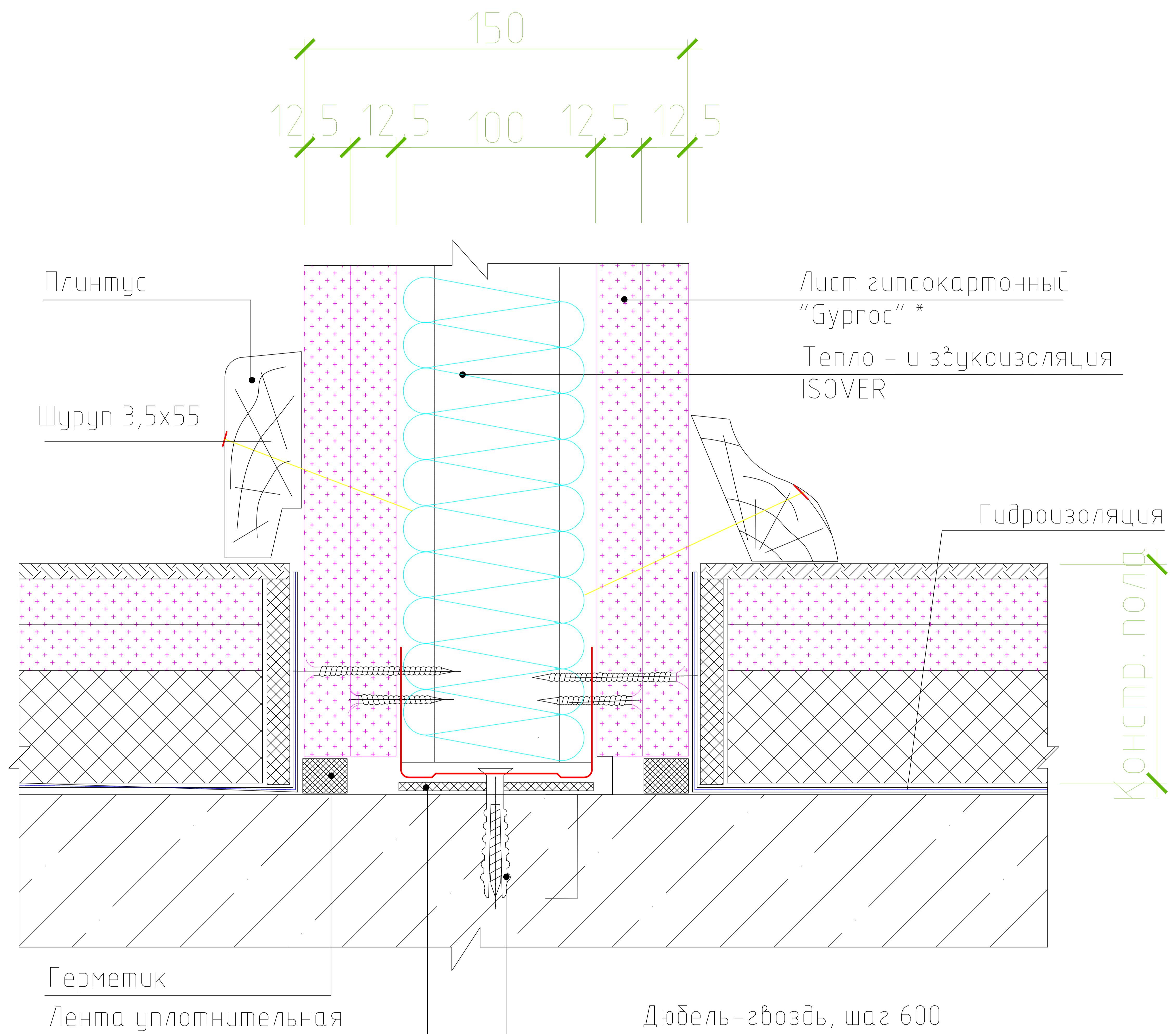

						07/2014 - AP		
						Фитнес-клуб «Art of Fitness» по адресу: г. Санкт-Петербург ул. Планерная, участок 1 ТРК «Монпансье 5 этаж»		
Изм.	Кол. уч.	Лист	№ док.	Подп.	Дата	Стадия	Лист	Листов
						Р	9	
Архитектор	Леонова					ООО «Новострой»		
						Нижний узел крепления перегородок из ГКЛ (ГКЛВ) к полу		

цементно-песчаный раствор марки 150

Керамогранит ГОСТ 6787-2001

Оклеенная гидроизоляция: 2 слоя Унифлекса

Конструкция стены

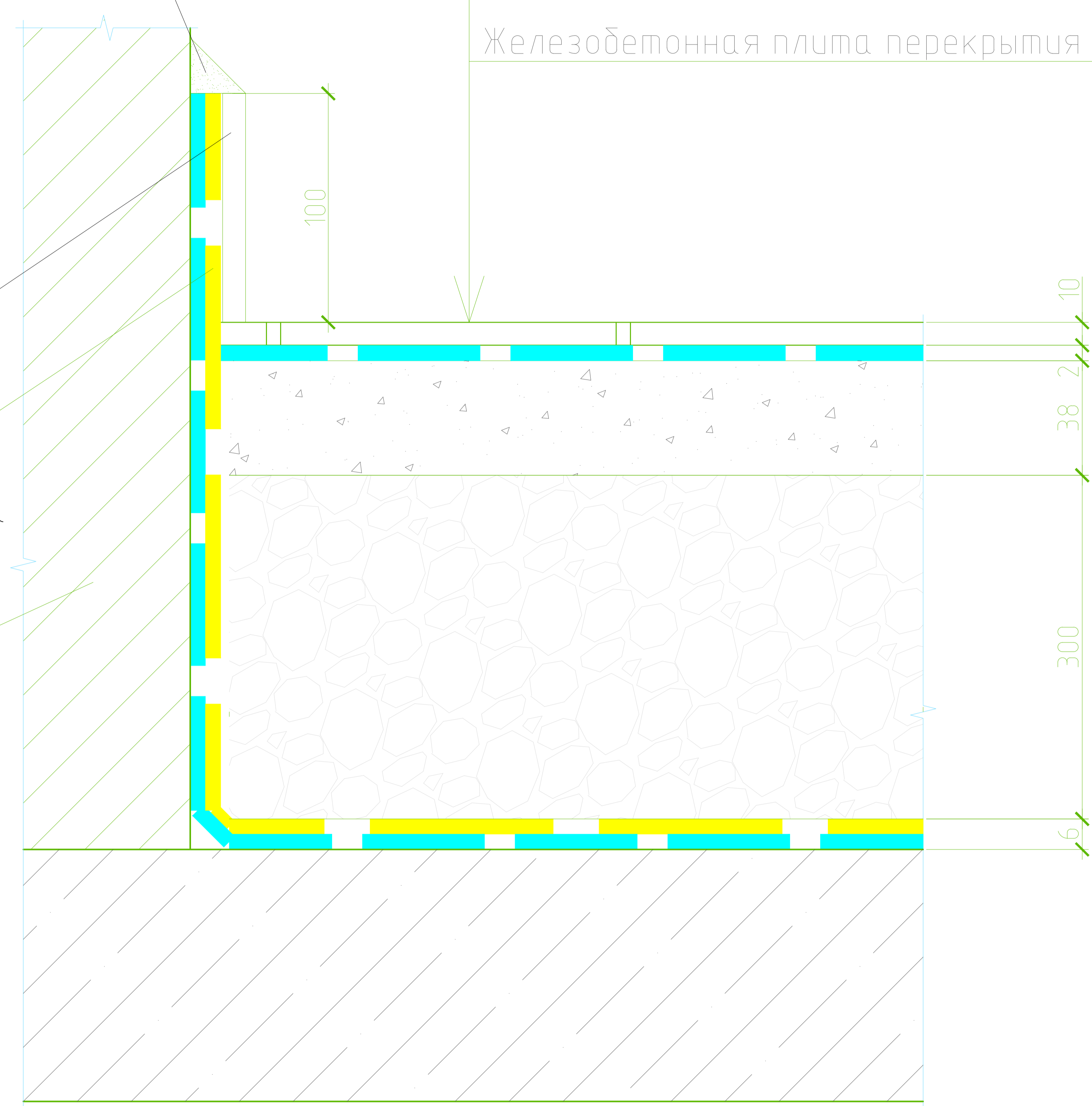

Керамогранит ГОСТ 6786-2001	- 10 мм
Цементный клей с добавлением латексных смол	- 2 мм
Стяжка из цем.-песч. р-ра М150	- 38мм
Засыпка керамзитом с проливкой цементным молоком (ГОСТ 9759-83) - 300мм	
2 слоя Унифлекса ТУ 5774-001-17925162-99	- 6мм
Железобетонная плита перекрытия	

						07/2014 - AP			
						Фитнес-клуб «Art of Fitness» по адресу: г. Санкт-Петербург ул. Планерная, участок 1 ТРК «Монпансье 5 этаж»			
Изм.	Кол. уч.	Лист	№ док.	Подп.	Дата		Стадия	Лист	Листов
							P	10	
Архитектор	Леонова					Узел примыкания стена-пол во влажных помещениях		ООО «Новострой»	

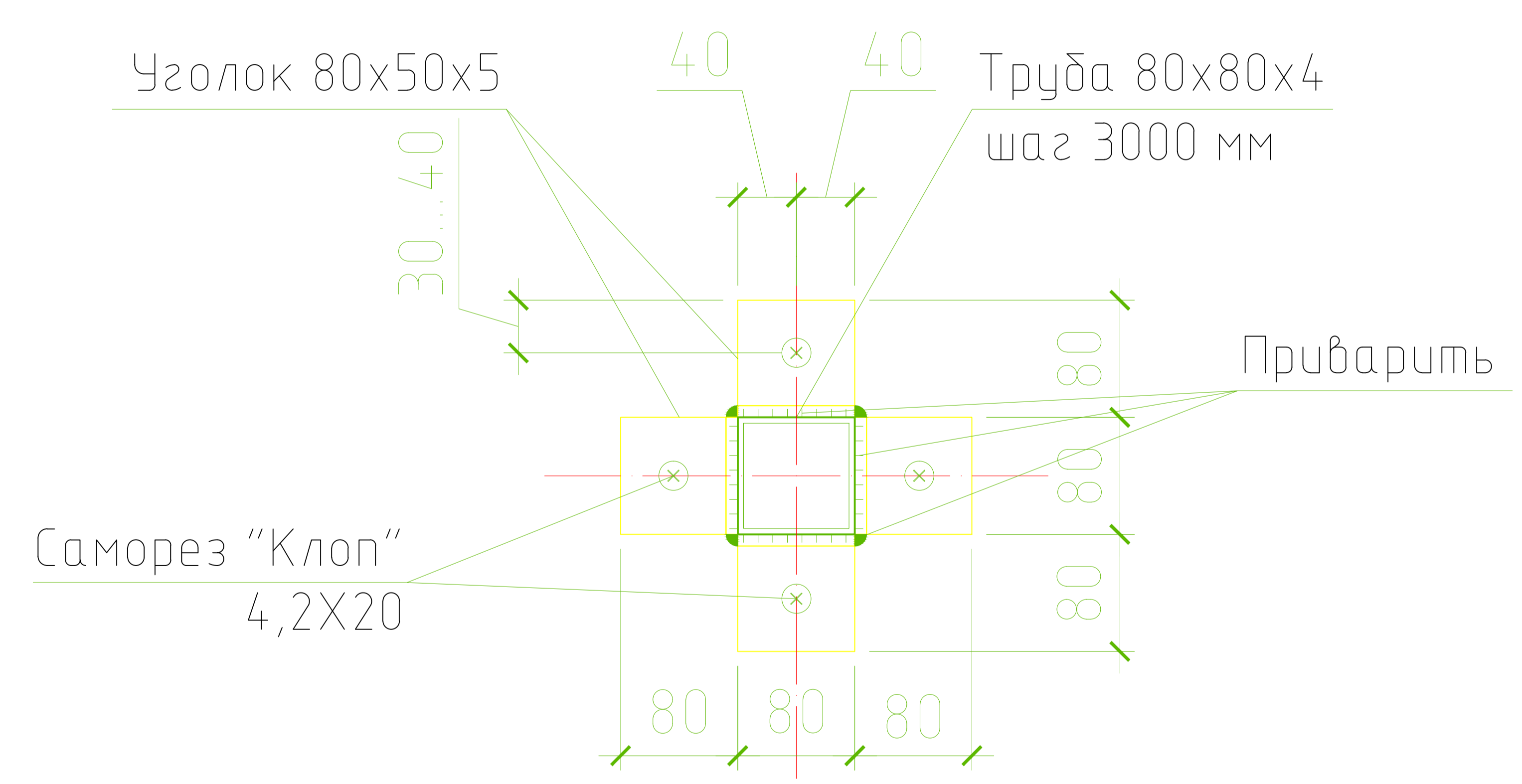
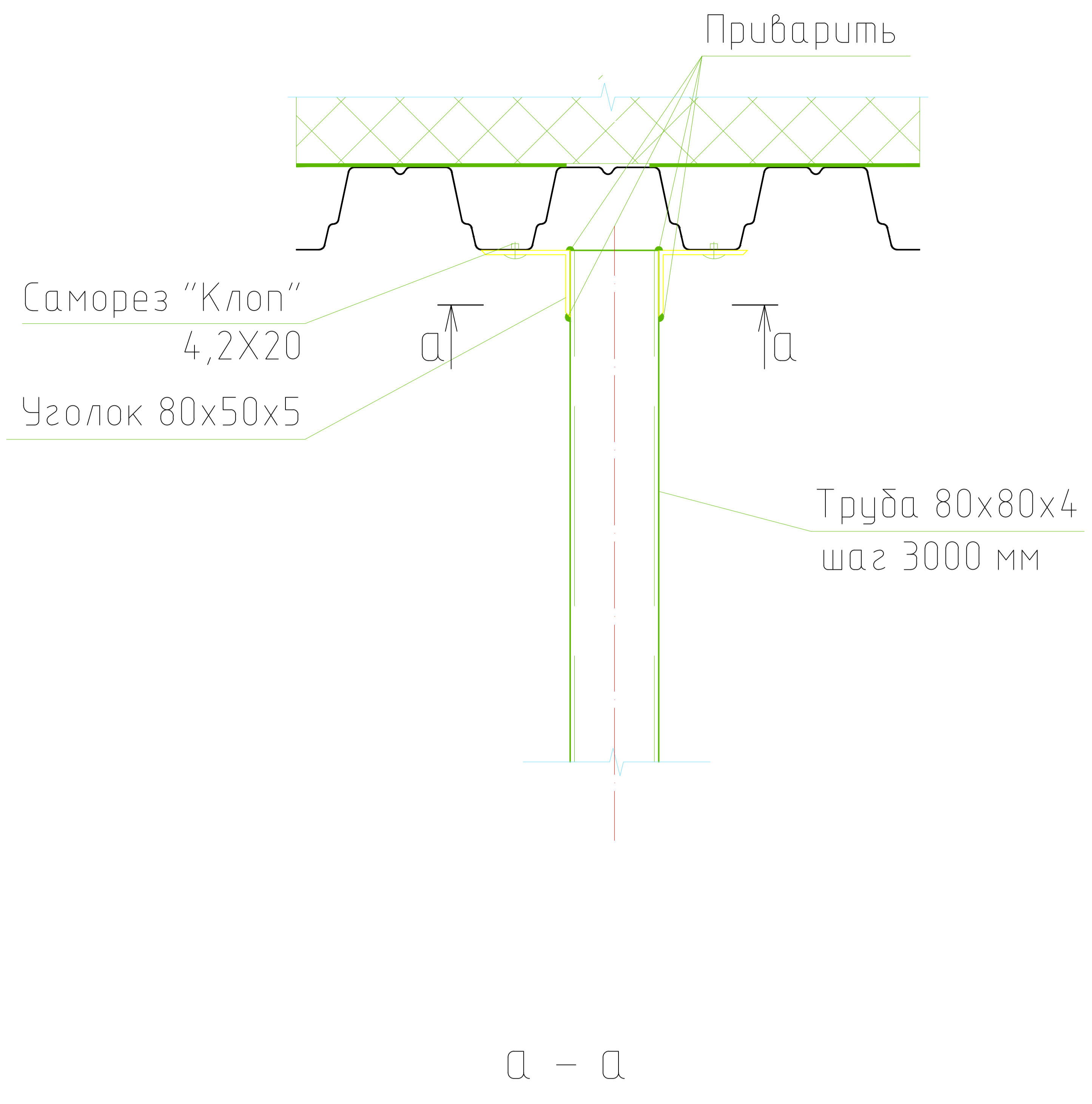

1. Сварные швы выполнить электродами марки Э-42А ГОСТ 9467-75. Высота сварного шва принять по наименьшей толщине сварных швов. Все сварные швы окрасить эмалью за 2 раза.

						07/2014 - AP		
						Фитнес-клуб «Art of Fitness» по адресу: г. Санкт-Петербург ул. Планерная, участок 1 ТРК «Монпансье 5 этаж»		
Изм.	Кол. уч.	Лист	№ док.	Подп.	Дата	Стадия	Лист	Листов
						Р	11	
Архитектор	Леонова					ООО «Новострой»		
						Верхний узел крепления стоек		